

RAUDOITUS											
PÄÄTANGOT				HAAT JA LENKIT							
A		D		U							
C		B		Z							
J		X		Y							
TYYPPI	N:o	∅	KPL	L	a	b	c	d	u°	v°	r
A	1	20	12	5265							
A	2	12	4	1200							
D	1	12	4	1530	600	400	600				36
D	2	6	4	1960	800	400	800				18
U	1	10	8	1910	150	430	430				30
U	2	8	25	1890	120	430	430				24
U	3	8	4	1930	120	440	440				24
Y	1	12	10	1740	240	400	500				36
Z	1	12	2	1290	200	400	230				36
TARVIKE	LAATU	KOKO	MÄÄRÄ/ELEM.	PIIR. N:o							
PILARIKENGÄ	TERÄSPEIKKO OY	PPKM 30	4 KPL								
NEOPREN	60 SHORE	450x450x8	1 KPL								
NEOPREN	60 SHORE	450x285x8	2 KPL								
TAPPI	B500B	T25 L1050, KIERRE M24 L100	2 KPL								
TAPPI	B500B	T25 L1350, KIERRE M24 L100	2 KPL								
SISÄK.HYLSY	SINKITTY	M16	2 KPL								
NOSTOLENKIT	S235JRG2	∅25	2 KPL								

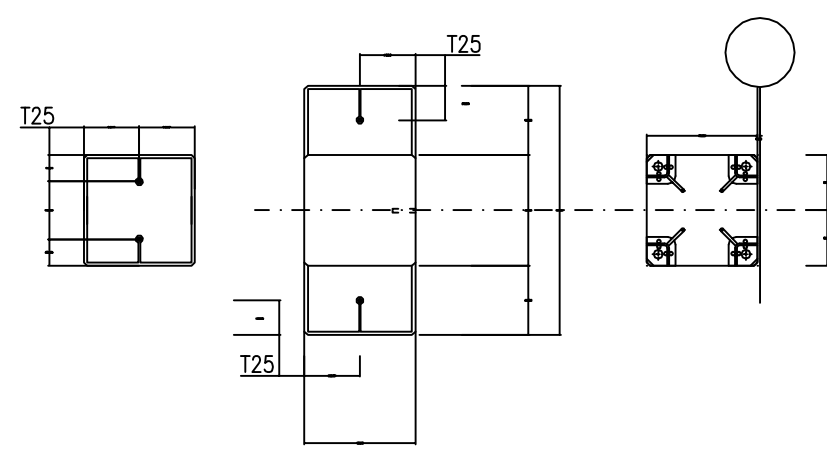

MALLIPIIRUSTUS		
ID no	KORKO AP+	KERROS
17	+21.790	
RAKENNEPIIRUSTUS		No
TYÖN NIMI		
PILARIELEMENTTI	P-01	MK
VALMISTETAAN: KPL		EI MK:SSA
TOIMISTON NIMI		
PVM	TARK	SUUN
SUUNN	TYÖN No	PIIR No
RAK		P-01

26.02.2010

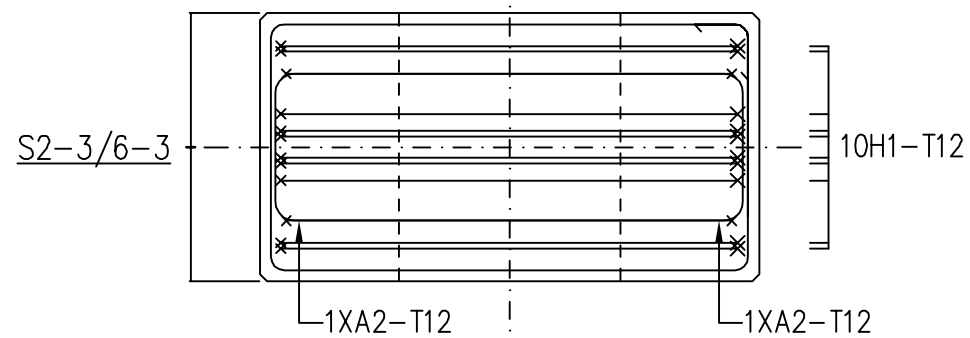
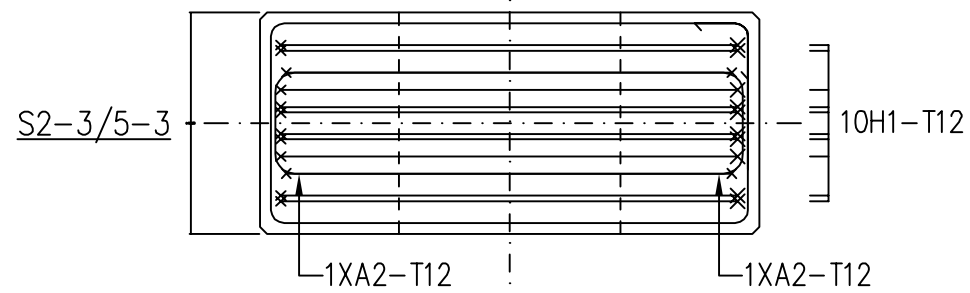
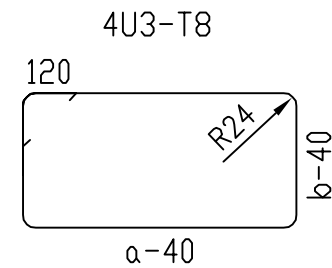
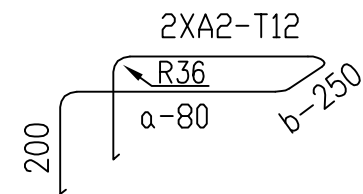
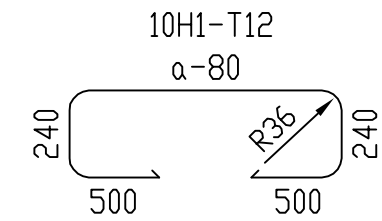
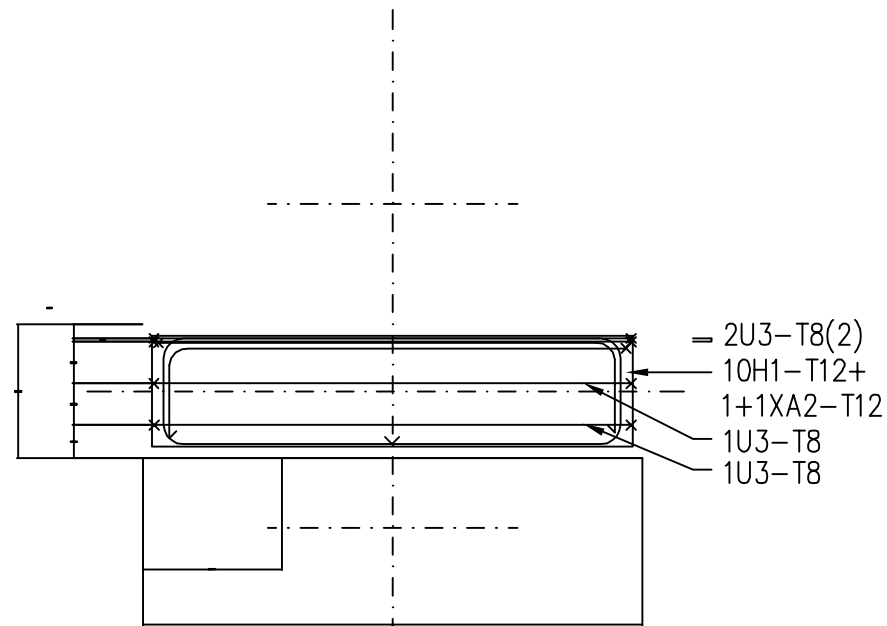

ELEMENTIN PAINO 3.4 t
 BETONI: KÄYTTÖIKÄ 100v.; C35/45; RASITUSLUOKKA XC2;
 TOTEUTUSLUOKKA 3
 KIVIAINEEN MAKSIMI RAEKOKO 16mm
 TERÄKSET:
 T = B500B TAI VASTAAVA, S = S235JRG2, E = B600KX
 VALMISTUSTOLERANSSIT: BETONILEMENTTIEN TOLERANSSIT 2003, LUOKKA N
 BETONIPEITTEEN NIMELLISARVO 30 mm, SALLITTU MITTAPOIKKEAMA 10mm
 ☒ = NIPPUTANKO 2 TERÄSTÄ
 VIISTEET 15x15mm
 ELEMENTIN SIJAINTI KATSO TASOPIIRUSTUS

26.02.2010

MALLIPIIRUSTUS

ID no	KORKO AP+	KERROS	
17	+21.790		
RAKENNEPIIRUSTUS			No
TYÖN NIMI			
PILARIELEMENTTI		P-01	MK
VALMISTETAAN: KPL			EI MK:SSA
TOIMISTON NIMI			SUUN
PVM	TARK		
SUUNN	TYÖN No	PIIR No	
RAK		P-01	